

B422

Перв. примен.

Справ. №

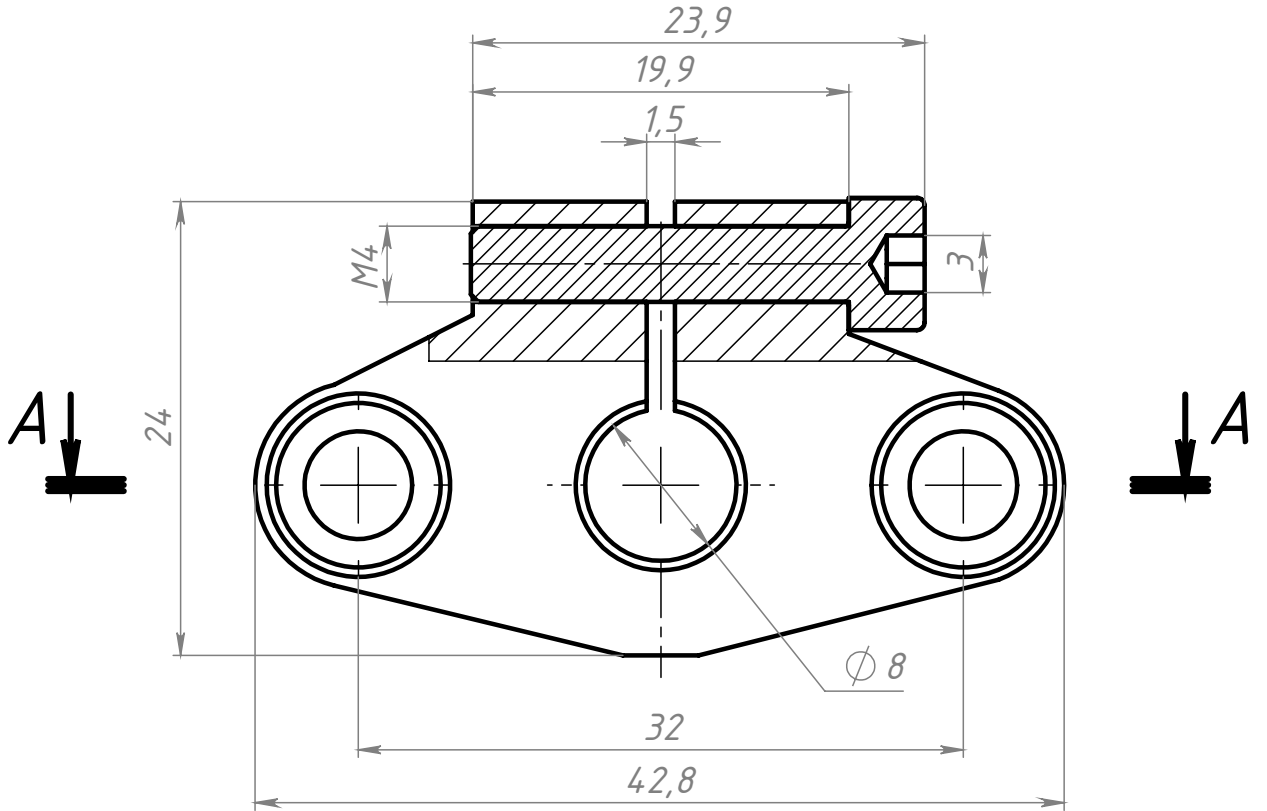

A-A

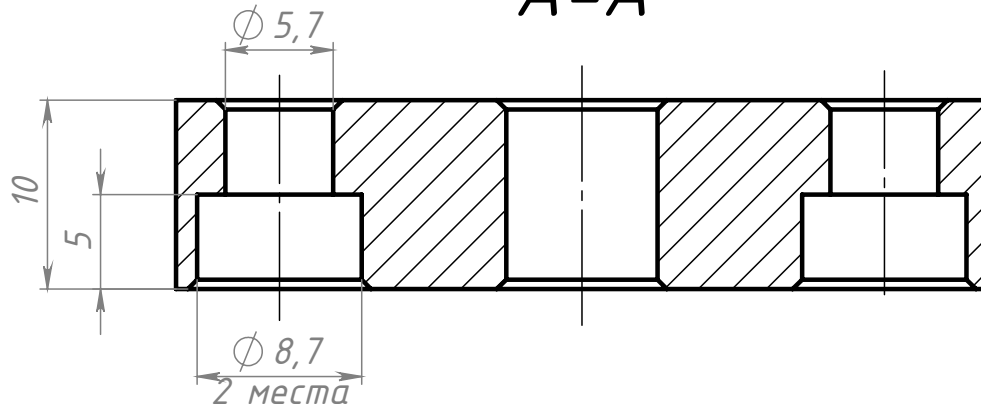

Неуказанные фаски 0,5x45°

B422

Держатель полированных валов SHF8

Лит. Масса Масштаб

15.4 г 2.5:1

Лист Листов 1

СОБЕРИЗАВОД

Шифр:

Копировал

Формат А4

Файл: B422 Держатель полированных валов SHF8

Подп. и дата

Инв. № дубл.

Взам. инв. №

Подп. и дата

Инв. № подл.

Изм.	Лист	№ докум.	Подп.	Дата
Разраб.		Терёхин С.		
Пров.		Терёхин С.		
Т. контр.				
Н. контр.				
Утв.				