

A275

Перв. примен.

Справ. №

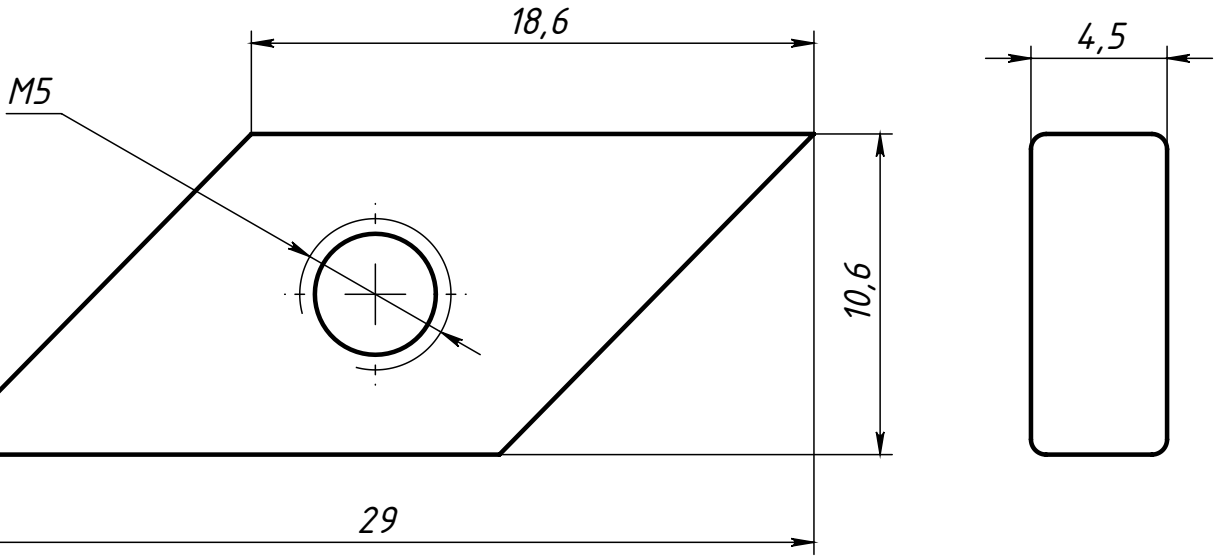

Неуказанные радиусы скруглений 0.5 мм.

Подп. и дата

Инв. № дубл.

Взам. инв. №

Подп. и дата

Инв. № подл.

A275

Ромб-гайка М5,
паз 10

Лит.

Масса

Масштаб

4:1

Лист

Листов 1

Сталь

СОБЕРИЗАВОД

Шифр:

Копировал

Формат А4

Файл: A275 Ромб-гайка М5, паз 10