

A396

Перв. примен.

Справ. №

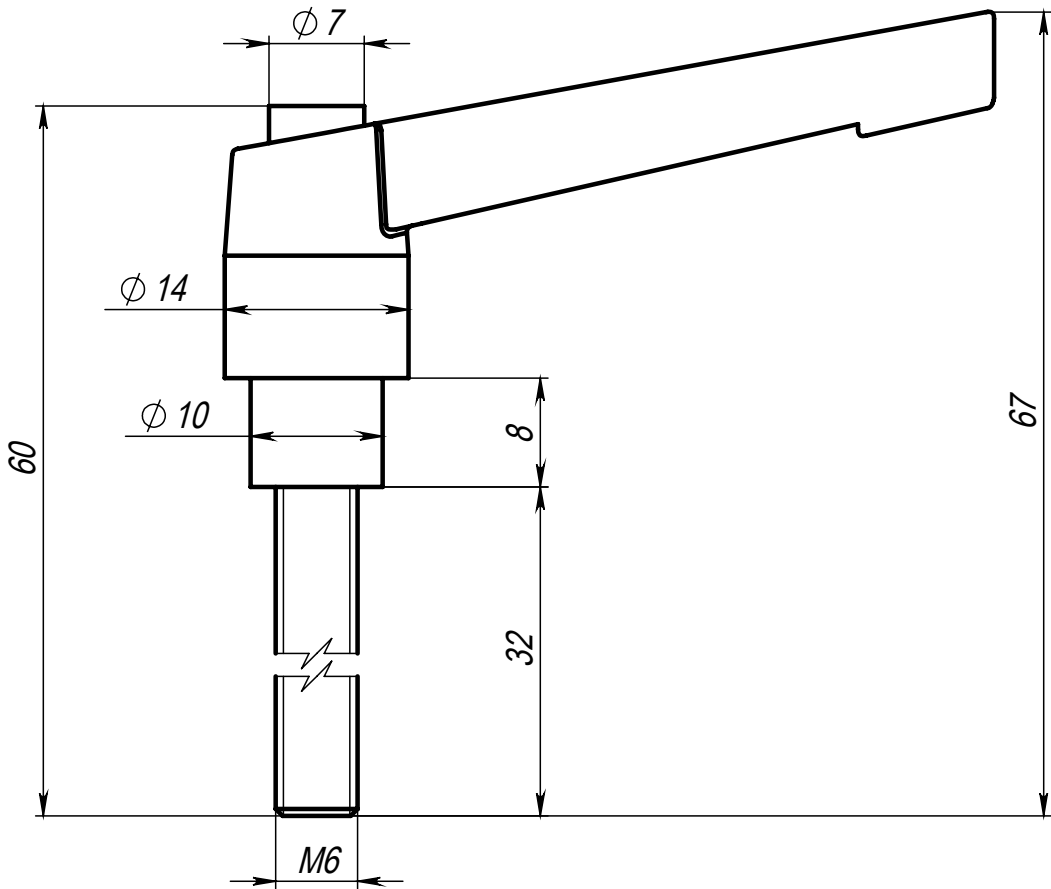

Подп. и дата

Инв. № дубл.

Взам. инв. №

Подп. и дата

Инв. № подл.

Изм.	Лист	№ докум.	Подп.	Дата
Разраб.		Терёхин С.		
Пров.		Карпов Д.		
Т. контр.				
Н. контр.				
Утв.				

A396

Винт с рукояткой
M6x32

Сталь / Пластик

Лит.	Масса	Масштаб
	25.4 г	1.8:1
Лист	Листов 1	

СОБЕРИЗАВОД

Шифр:

Копировал