

B (6 : 1)

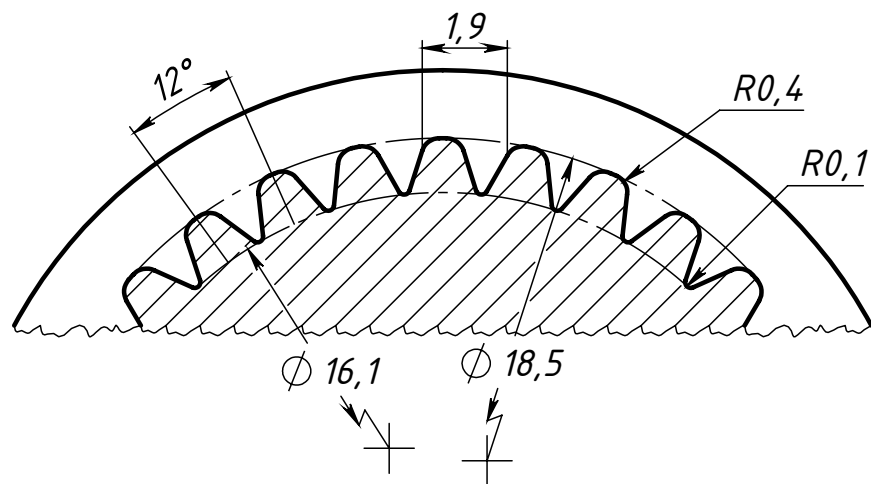

Изм.	Лист	№ докум.	Подп.	Дата
Разраб.	Карпов Д.			
Пров.	Терёхин С.			
Т. контр.				
Н. контр.				
Утв.				

A123

Шкив GT2-30, Ø
отверстия 8 мм

Алюминий

Лит.	Масса	Масштаб
	9.00 г	3:1
Лист	Листов 1	

СОБЕРИЗАВОД