

A273

Перв. примен.

Справ. №

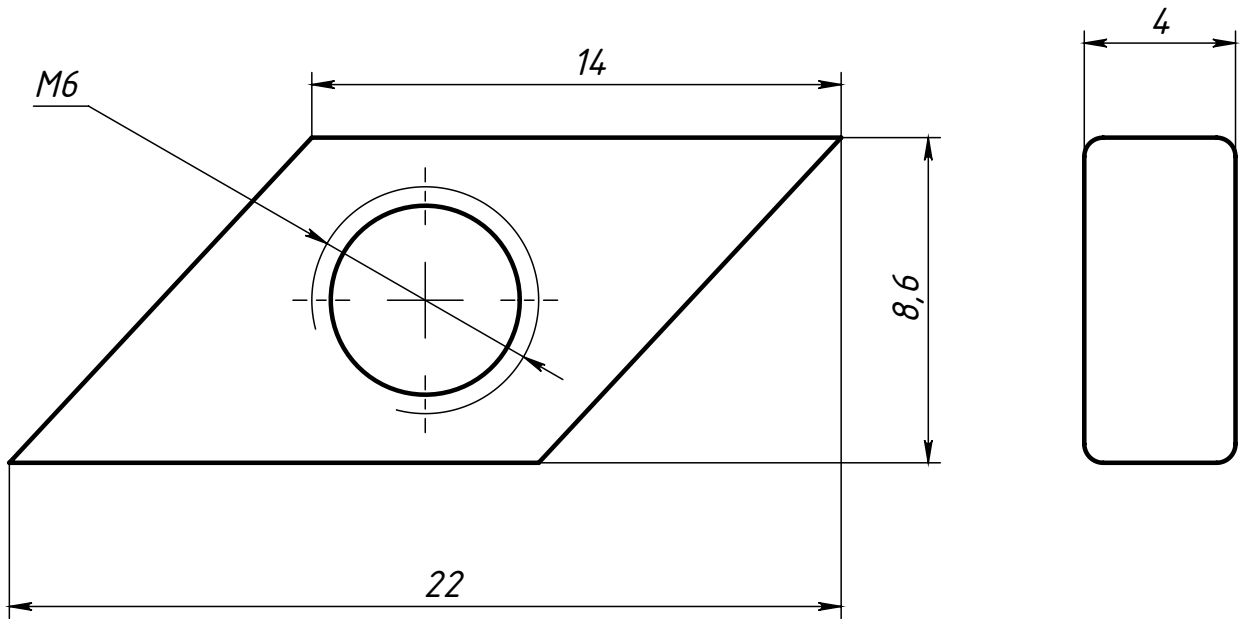

Неуказанные радиусы скруглений 0,5 мм.

Подп. и дата

Инв. № дубл.

Взам. инв. №

Подп. и дата

Инв. № подл.

A273

Ромб-гайка М6,
паз 8

Сталь

Лит.	Масса	Масштаб
		5:1
Лист	Листов 1	

СОБЕРИЗАВОД