

A105

Перв. примен.

Справ. №

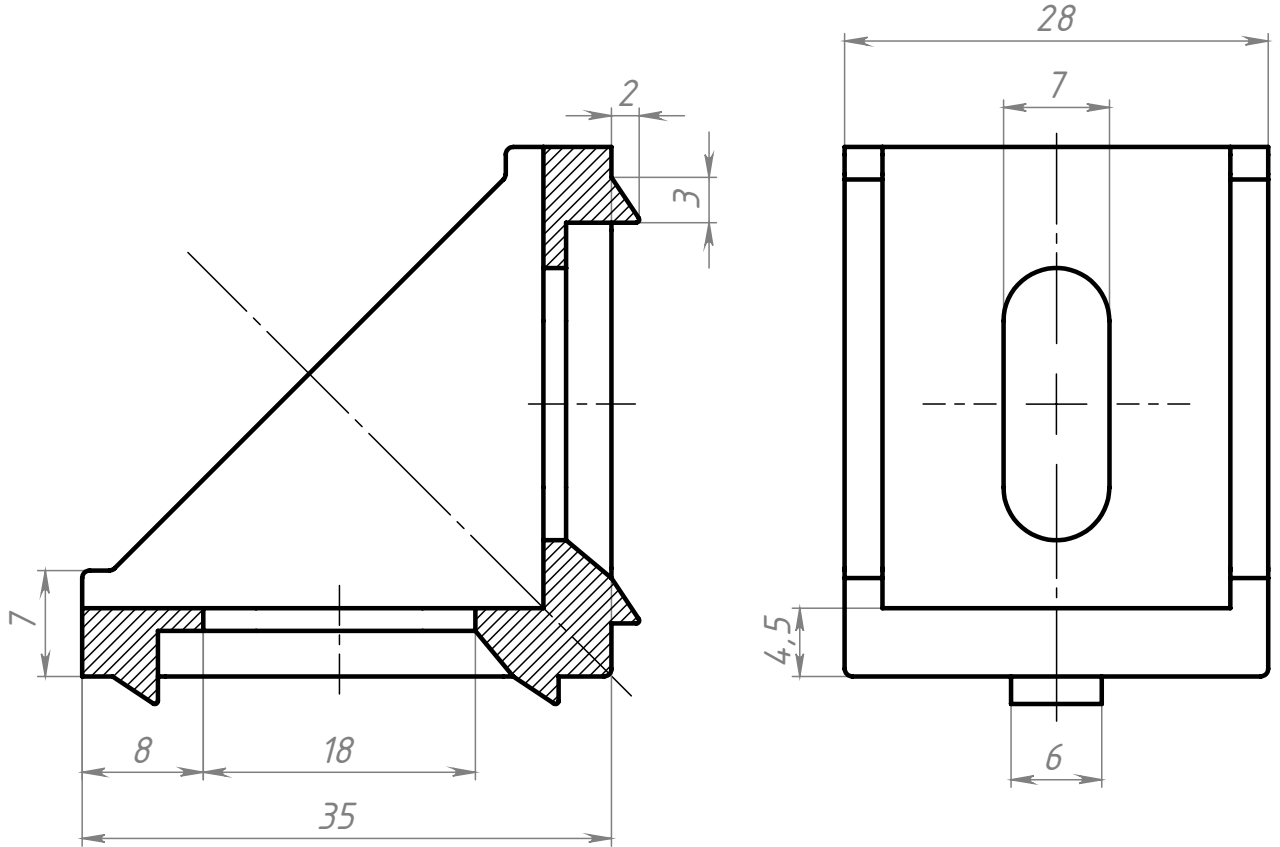

Неуказанные радиусы скруглений 0,5 мм.

Подп. и дата

Инв. № дубл.

Взам. инв. №

Подп. и дата

Инв. № подл.

Изм.	Лист	№ докум.	Подп.	Дата
Разраб.		Карпов Д.		
Пров.		Терёхин С.		
Т. контр.				
Н. контр.				
Утв.				

A105

Угловой алюминиевый  
соединитель 35x35,  
паз 8

Алюминий

Лит.	Масса	Масштаб
	24.00 г	2:1
Лист	Листов 1	

СОБЕРИЗАВОД

Шифр:

Копировал

Формат А4